

Ministerstvo dopravy České republiky
Ministry of Transport of the Czech Republic
Nábřeží L.Svobody 12, 110 15 Praha 1, Czech Republic



OSVĚDČENÍ o:

UDĚLENÍ SCHVÁLENÍ
ROZŠÍŘENÍ SCHVÁLENÍ
ODEJMUTÍ SCHVÁLENÍ
ODMÍTNUTÍ SCHVÁLENÍ
UKONČENÍ VÝROBY

COMMUNICATION concerning:

~~APPROVAL GRANTED~~
APPROVAL EXTENDED
~~APPROVAL WITHDRAWN~~
~~APPROVAL REFUSED~~
~~PRODUCTION DEFINITELY DISCONTINUED~~

typu světlometu podle Předpisu č. 112
of a type of headlamp pursuant to Regulation No. 112

Schválení č.:
Approval No.: **E8*112R02/00*11723*01**

1. Obchodní název nebo značka světlometu:
Trade name or mark of the headlamp:



2. Název typu zařízení podle výrobce:
Manufacturer's name for the type of device: **WD-LS150**

Varianty:
Variants: **N/A**

Přední skupinová svítilna: **Obrysová svítilna, světlomet s dálkovým paprskem.**
Front group lamp: **Position lamp, headlamp with a driving beam.**

3. Název a adresa výrobce:
Manufacturer's name and address: **Shenzhen Well-Done Industrial Co., Ltd.**
Room 503, No. 3 Workshop, Daerxun Industrial Park, No. 29, North Pingxin Road, Shangmugu Community, Pinghu Street, Longgang District, Shenzhen City, Guangdong Province, 518111, China

4. Název a adresa příp. zástupce výrobce:
If applicable, name and address of manufacturer's representative: **-**
N/A

5. Ke schválení předloženo dne:
Submitted for approval on: **30 May 2020**

6. Technická zkušebna pro schvalovací zkoušky:
Technical service responsible for conducting approval tests: **E8/C: TÜV SÜD Czech s.r.o.**
Novodvorská 994/138
142 21 Praha 4
Czech Republic

7. Datum zkušebního protokolu:
Date of test report: **25 June 2020**

8. Číslo zkušebního protokolu:
Number of test report: **CS150 – 20 – TAC**

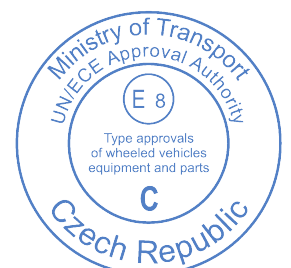

9. Stručný popis:
Brief description:

Kategorie určená příslušným značením: ^{2/}
Category as described by the relevant marking: ^{2/} **HR PL**

Počet a kategorie žárovky(ek):
Number and category of filament lamp(s): **10x LED 12V / 90W** dálkové světlo /
driving beam,

Referenční světelný tok použitý pro základní potkávací světlo (lm): -
Reference luminous flux used for the principal passing beam (lm): **N/A**

Základní potkávací světlo pracující při napětí přibližně (V): -
Principal passing beam operated at approximately (V): **N/A**

Opatření dle odstavce 5.8. tohoto předpisu:
Measures according to paragraph 5.8. of this Regulation:

Splněno bez jakéhokoli sklonění paprsku potkávacího reflektoru.
Fulfilled without any re-aiming down of passing beam reflector.

Počet a zvláštní identifikač. kód(-y) LED modulu(-ů): -
Number and specific identification code(s) of LED module(s): **N/A**

Pro každý LED modul údaj, zda je výměnný nebo ne: ~~ano~~ / **ne**
For each LED module a statement whether it is replaceable or not: ~~yes~~ / **no**

Počet a zvláštní identifikační kód(-y) elektronického
ovladače(-čů) zdroje světla: -
Number and specific identification code(s) of electronic light
source control gear(s): **N/A**

Celkový skutečný světelný tok, jak je uvedeno v odstavci 5.9.,
překračuje 2000 lm: ~~ano / ne / nevztahuje se~~ ^{1/}
Total objective luminous flux as described in paragraph 5.9.
exceeds 2000 lumen: ~~yes / no / does not apply~~

Nastavení rozhraní bylo provedeno při: ~~40 m / 25 m~~ nevztahuje se ^{1/}
The adjustment of the cut-off has been determined at: ~~40 m / 25 m~~ does not apply

Minimální ostrost rozhraní určena při: ~~40 m / 25 m~~ **nevztahuje se** ^{1/}
The determination of the minimum sharpness of the
"cut-off" has been carried out at: ~~40 m / 25 m~~ **does not apply**

^{1/} Nehodící se škrtněte / Strike out what does not apply

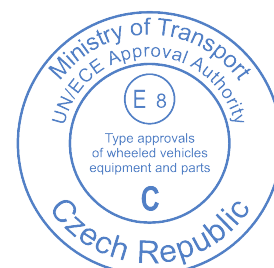

10. Umístění schvalovací značky: **Vyznačeno na skle**
Approval mark position: **Marked on lens**
11. Důvod(y) rozšíření:
Reason(s) for extension:
- **Změna tvaru ovládací jednotky // Controller design change**
 - **Změna ve schvalovací značce // Change the approval mark**
12. **SCHVÁLENÍ UDĚLENO / ROZŠÍŘENO / ZAMÍTNUTO / ODEJMUTO**
APPROVAL IS GRANTED / EXTENDED / REFUSED / WITHDRAWN

13. Místo:
Place: **Praha**

14. Datum:
Date: **23 July 2020**

15. Podpis:
Signature:



Oleg Spružina

16. Seznam dokumentů uložených u orgánu státní správy, který udělil schválení, je připojen k tomuto osvědčení, dokumenty lze získat na vyžádání.
The list of documents deposited with the Administrative Service which has granted approval is annexed to this communication and may be obtained on request.

Technický protokol č. **CS150- 20 – TAC** a dokumentace výrobce
Technical Report No. and manufacturer's documentation

2/ Uvedte vhodné označení z následujícího seznamu:
Indicate the appropriate marking selected from the list below:

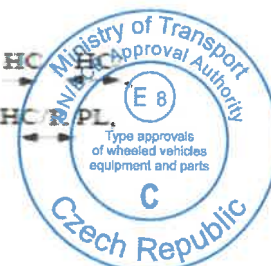
C, C, C, R, R PL, CR, CR, CR, C/R, C/R, C/R, C/, C/, C/,
C, PL, C PL, C PL, CR PL, CR PL, CR PL, C/R PL, C/R PL, C/R PL,
C/PL, C/PL, C/PL
HC, HC, HC, HR, HR PL, HCR, HCR, HCR, HC/R, HC/R, HC/R, HC/, HC/, HC/,
HC PL, HC PL, HC PL, HCR PL, HCR PL, HCR PL, HC/R PL, HC/R PL, HC/R PL,
HC/PL, HC/PL, HC/PL



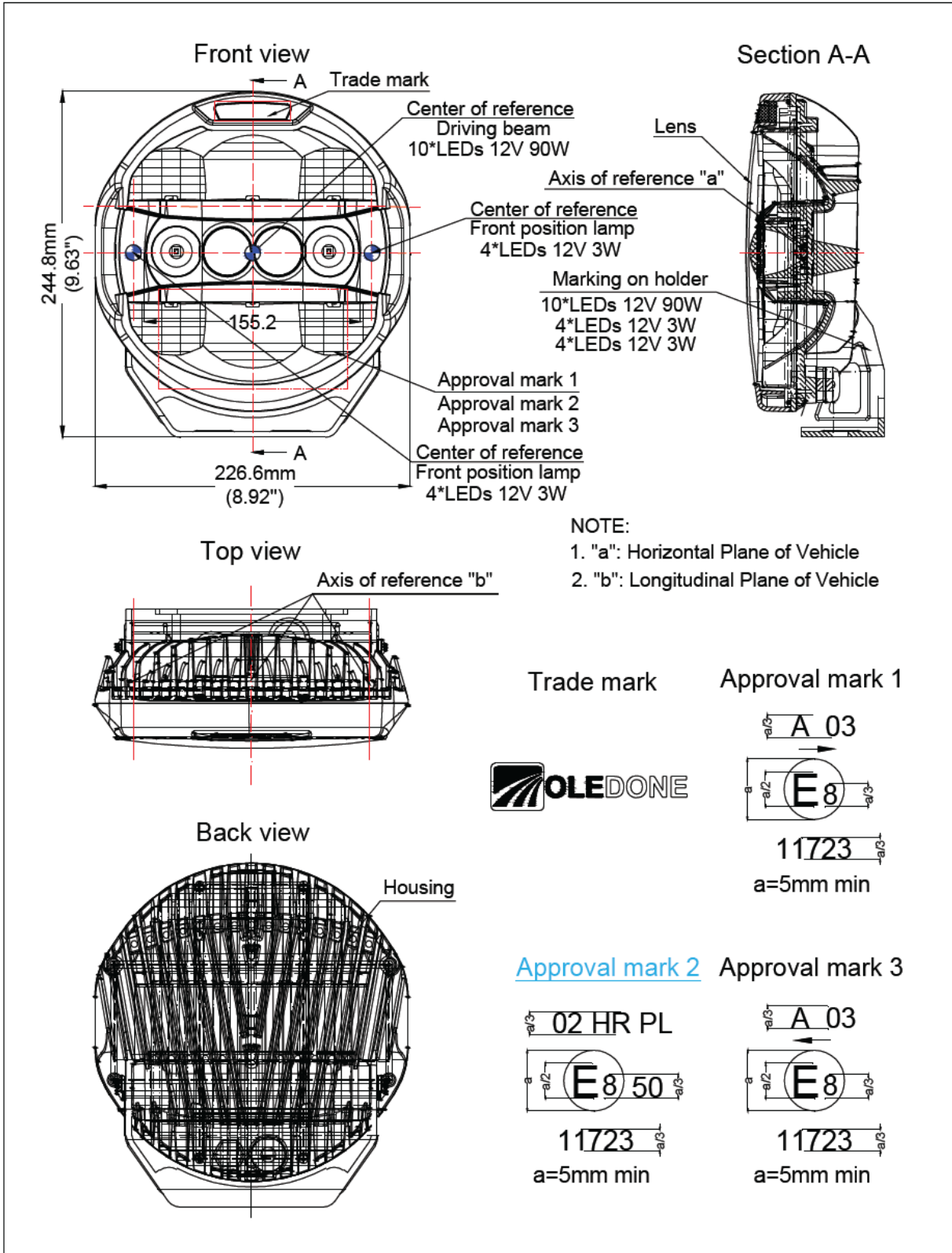

Trade mark

Approval mark 1

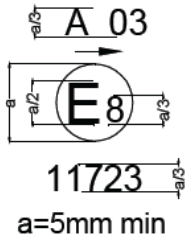

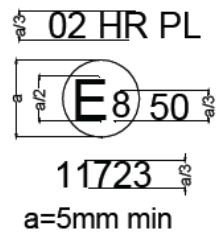
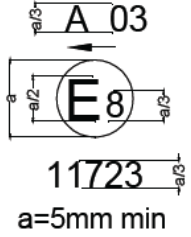

Approval mark 2

Approval mark 3

Product Type	WD-LS150
General assembly drawing	
Drawing No.	WD-LS150-01

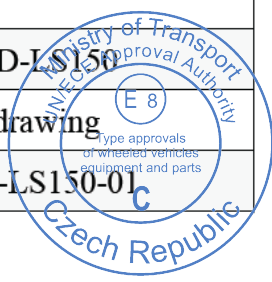

U= Upper limit

D= Down limit

I= Inside limit

O= Outside limit

⊕ :Reference center

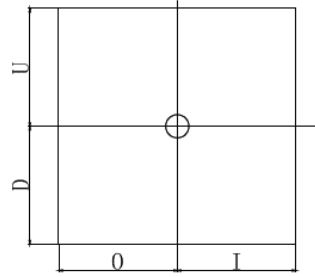

Apparent surface based on the

- Illuminating surface
- light-emitting surface (with pattern)
- light-emitting surface (without pattern)

Unit: mm

Function	Limit (O)	Limit (I)	Limit (U)	Limit (D)
Driving beam	90	90	83	83
Front position lamp	11	11	30	30
--	--	--	--	--

